

Bärbar laddare SMART-230



UPPMÄRKSAMHET

Läs noggrant igenom bruksanvisningen före användning för att förstå hur enheten används på rätt sätt. Spara den för framtida bruk efter att du har läst den.

Vid problem med Powerant-applikationen och WiFi-anslutningen, vänligen kontakta PowerAnt direkt.

Du kan ansluta antingen med hjälp av appen anslutningsfunktion, eller <https://powerant.net/>. Du hittar Powerant-appen i Googles och Apples appbutiker.

Använd endast laddaren i ett jordat uttag utrustat med en jordfelsbrytare (RCD).

Se till att laddaren används på en säker plats och utom räckhåll för små barn eller husdjur. Använd laddaren på en torr, välventilerad och säker plats. Förvara sladden utom räckhåll för små barn eller husdjur. Undvik att vatten rinner direkt in i nätkontakten.

Öppna inte fodralet under laddning eller när strömmen är påslagen.

Skada inte produkten avsiktligt.

Endast en auktoriserad återförsäljare bör utföra reparationer eller underhåll som inte beskrivs i denna handbok.

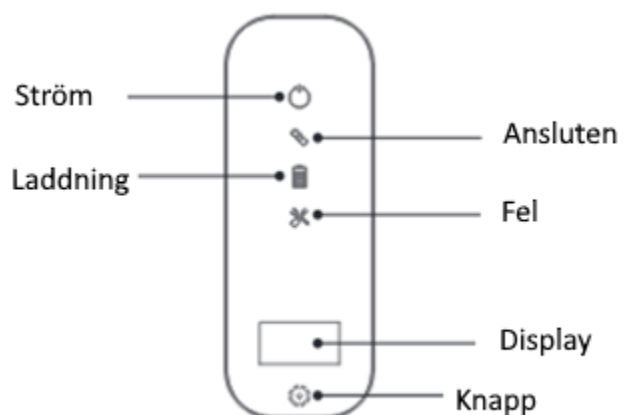
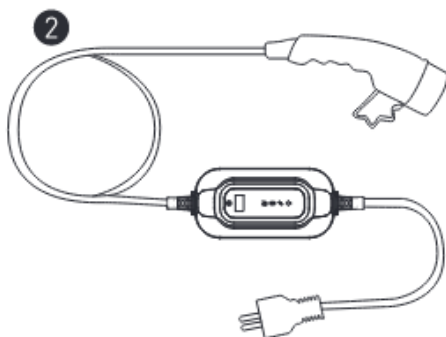

Serienummer	Parameter	Uppsättning värden
1	Märkspänning	230VAC ±15% 1ph TN/TT/IT
2	Nätverksfrekvens	50Hz
3	IP-skyddsklass	IP65
4	Drifttemperatur	-30°C~+50°C
5	Förvaringstemperatur	-40°C~+85°C
6	Fuktighet	upp till 75 %, maxvärde +40 °C
7	Höjd	upp till 4000 m
8	Skydd	Överspänningsskydd Underspänningsskydd Överströmsskydd Kortslutningskydd Ojordat skydd Överhettningsskydd A+6mA läckageskydd 1-fas
9	Användarmanual	LED och display
10	Mått	200 (L) x 100 (B) x 55 (H) mm
11	Vikt	2,35 kg (IC-CPD)
12	Standarder	EN62752:2016 EN IEC 61851-1:2019 IEC 62196-1:2014 IEC 62196-2:2016

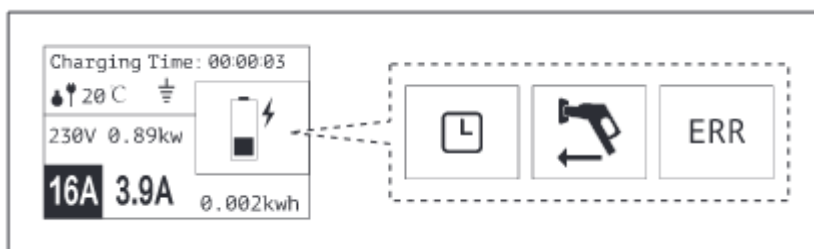

00:00:03 laddningstid

3.9A kontinuerlig ström

20 C temperatur

laddningstid

jordning

standby

230V spänning

laddning

0.89kw ström



ERR fel

16A märkström

0.002kwh strömförbrukning

ANVÄNDA LADDARE

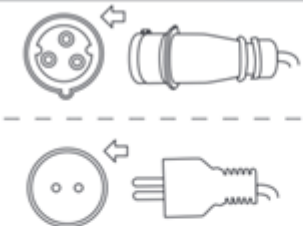
Börja nedladdningen

steg	beskrivning	användning
1		1. Sätt i kontakten i rätt strömkälla
2		2. Ta bort skyddslocket och sätt i laddningskontakten helt i bilens laddningsport.
3		3. Börja ladda ner

Stoppa nedladdningen

steg	beskrivning	användning
1		Ta bort laddningskontakten från elbilen
2		Dra ur s trömsladden
3		Stäng skyddslocket till elbilens laddningsport och sätt sedan i skyddslocket till laddningskontakten.
4		Lägg laddaren i förpackningen

FEL

Använd inte produkten om den ser skadad ut eller om kabeln är trasig.

Demontera eller montera inte kontakten och byt inte ut interna delar.

Rengör inte produkter med kemikalier och rengör inte elbilen under laddning.

FUNKTIONER

Ändra laddningsströmmen

	Beskrivning	Aktiviteter
1		Sätt i kontakten i rätt strömkälla
2		Tryck på inställningsknappen i 2 sekunder, upp till 4 sekunder. Släpp den och tryck sedan på knappen Aktuell igen i 2 sekunder. Nu kan du använda korta tryck för att bläddra igenom alternativen och långa tryck för att acceptera.
3		Fortsätt att trycka kort på knappen. Strömmen ändras (växla mellan 6-8-10-13-16A). Ställ in strömmen enligt användarens önskemål.
4		Tryck på knappen i 2 sekunder igen. Inställningen är klar.









UPPMÄRKSAMHET

- För att ändra laddningsströmmen, se till att strömkontakten är korrekt isatt i uttaget och att elbilens kontakt är urkopplad. Det betyder att laddaren inte får vara ansluten till bilen ännu.
- Långt tryck på knappen, en meny öppnas. Välj Aktuell och håll intryckt. Nu kan du med korta tryck växla mellan de olika strömalternativen.
- Inställningen sparas genom att trycka på knappen i två sekunder, vilket återställer displayen till sitt ursprungliga läge och den nya effektinställningen visas på displayen.
- Slutför inställningen inom 4 sekunder för varje steg, annars misslyckas funktionsinställningen.





























Från andra alternativ i huvudmenyn kan du välja om smartläget är aktiverat eller inte, och välja PE-detekteringsläget. Vid normal användning förblir båda aktiverade.

INDIKATORLAMPOR

Använda

1	Stäng av				
2	Checka				
3	Standby				
4	Ansluten				
5	Laddning				
6	Färdig				

Felsökning

7	CP fel				
8	Över-/underspänning				
9	Överström				
10	Strömläckage				
11	Ojordad				
12	Temperaturvarning				
13	Kontinuerlig hög temperatur				

Status för displaylampa

Status \ Indikator	Off	Blinkande	On
Ström			
Ansluten			
Laddnings			
Fel			

Specifikationer

Pund	Strömförsörjningstyp	Kabellängd	Spänning	Nuvarande	Kontakttyp
SMART-230	TN/TT/ITA 1-fas	5m	230 V AC	13/10/16A	T2

Aktivering av Powerant-applikationen

Enheten har en WiFi-anlutning som låter dig styra laddningen med Powerant-appen. Enheten måste vara ansluten till din WiFi-åtkomstpunkt hemma, inte till din telefons WiFi-hotspot. Powerant låter dig ställa in ett pristak för börshandlad el, vilket avbryter laddningen om priset överskrids.

Du kan se ytterligare instruktioner genom att skanna QR-koden nedan:



OBS! Denna kod är för ytterligare instruktioner, läs inte vidare med Powerant-applikationen. Den används inte för att ansluta enheten.

Du hittar Powerant-appen i Googles och Apples appbutiker.

- 1: Anslut laddaren till ett vägguttag. Se till att enheten är inom räckhåll för ditt hems Wi-Fi-åtkomstpunkt.
- 2: Ladda ner Powerant-appen, öppna appen och skapa ett användarkonto / logga in med en engångskod.
- 3: Välj "Lägg till enhet" / "Lägg till enhet" Om din telefon ber om tillåtelse att använda BT/WiFi, tillåt dem och slå på dem. Appen kommer nu att söka efter enheter i närheten.
- 4: När enheten finns i listan väljer du den.
- 5: Välj ditt hem-WiFi-nätverk från listan och ange nätverkslösenordet så att laddaren kan ansluta till ditt hem-WiFi.
- 6: Skanna QR-koden på enheten med din telefon. Enheten är nu tillagd i appen.

Vid fel kan du återställa laddarens WiFi-inställningar genom att trycka länge på knappen, öppna menyn och trycka fyra gånger på knappen tills WiFi-ikonen visas. Håll sedan knappen intryckt i cirka två sekunder. WiFi-funktionen är nu återställd. För att vara på den säkra sidan kan du också koppla ur laddaren från eluttaget i några sekunder och sedan ansluta den igen.

Pristak med Powerant-applikationen:

1: Välj din laddningsenhet i appen, vilket öppnar sidan med prinställningar.

2: Du kan välja ett pristak på två olika sätt:

A: Genom att lämna pridfältet (2) tomt kan du dra i valet (1) och ställa in avgiften enligt de billigaste timmarna, i vilket fall enheten kommer att stängas av under dagens dyraste timmar.

B: Genom att ställa in valet "Billigast x timmar" (1) på vänster sida till noll kan du ange en maximal prisgräns i eurocent/kWh i det nedre fältet (2) så att laddningen endast är aktiv när timpriset sjunker under den inställda gränsen.



1: "Billigast x timmar"

2: "Prisgräns c/kWh"

Inställningarna sparas omedelbart, ingen separat spara-knapp behövs. De gröna staplarna visar när fordonet laddas.

Om enheten har en fungerande WiFi-anslutning uppdateras inställningarna till enheten med en liten fördröjning, eller när enheten får en fungerande WiFi- och internetanslutning nästa gång.

Vårt företag säkerställer att de levererade produkterna uppfyller relevanta inspektionsstandarder samt relevanta lagar och förordningar. Produktens garantiperiod är 12 månader.

Utanför garantiperioden täcks inte produktskador som orsakats av att den inte använts i enlighet med bruksanvisningen, samt produktskador som orsakats av obehörig demontering och montering, av vårt kostnadsfria underhåll.

Allmän information:

Denna användarhandbok är baserad på den senaste produktinformationen vid tidpunkten för publicering.

Tillverkaren förbehåller sig rätten att ändra produkten utan föregående meddelande.

Ändringar av produkten kan ogiltigförklara garantin om de inte utförs av en auktoriserad serviceverkstad.

Om du har några frågor om användningen av den här produkten, vänligen kontakta din återförsäljare.

Se din bils instruktionsbok för information om vilken kundtjänstorganisation som är ansvarig för ditt område!

Vid problem med Powerant-applikationen och WiFi-anslutningen, vänligen kontakta PowerAnt direkt.

Du kan ansluta antingen med hjälp av programmets anslutningsfunktion eller på <https://powerant.net/>

Du hittar Powerant-appen i Googles och Apples appbutiker.



Avfallshantering av enheten

Apparater märkta med denna symbol ska inte kasseras med vanligt hushållsavfall. Produkten måste kasseras i enlighet med lagstiftningen om avfall från elektriska och elektroniska produkter.

Avfallshantering av förpackningar

Förpackningen innehåller kartong och plast, vilka är återvinningsbara.

Importör: Prioritas Oy